



METALWORXX

INTERIOR STEEL

STAHL-DESIGNTÜREN UND -RAHMEN
NACH MASS GEFERTIGT

STAHL-DESIGNTÜREN UND -RAHMEN

NACH MASS GEFERTIGT

Leicht (selbst) zu montieren

Echter Stahl

Modernes Design

Nach Maß gefertigt

Sicherheitsglas

Schlankes Profil

Optimaler Durchblick und
Lichteinfall

Erhältlich in Mattschwarz
und anderen Trendfarben

Preisgünstig

Schnelle Lieferung



MASSANFERTIGUNG MIT AUGE FÜRS DETAIL

En Suite-Türen, eine moderne Pivot-Tür oder ein fester Türrahmen, die Raumteiler aus Stahl stellen eine Designlösung für jeden Raum dar. Immer mit einem schlanken Profil, maßgefertigt und sofort montagefertig.

Der Stahlrahmen kann einfach nach eigenen Wünschen zusammengestellt werden. Sie treffen Ihre Wahl und wir liefern den Rahmen nach Maß.



TÜRART

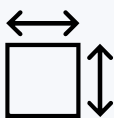

GRÖSSE

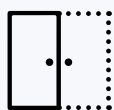

MODELL

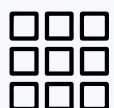

FLÄCHENVERTEILUNG



DREHRICHTUNG



TÜRKLINKE



MIT ODER OHNE SCHLOSS



GLASART



FARBE

DREHTÜR

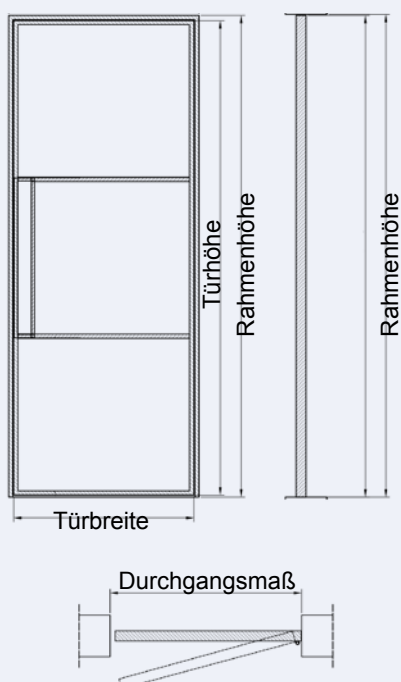



FARBEN

Pulverbeschichtung mit Struktur oder glatter Oberfläche

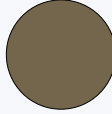
- 

GRAPHITSCHWARZ
RAL 9011
- 

BRONZE
- 

SCHWARZGRAU
RAL 7021
- 

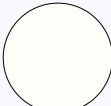
RAL-FARBE NACH WUNSCH
- 

SIGNALWEISS
RAL 9003

DREHRICHTUNG

Linksdrehend

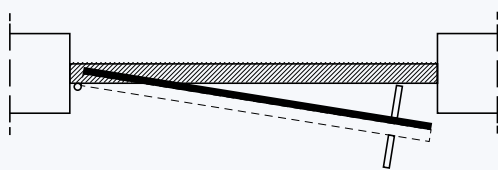

Rechtsdrehend

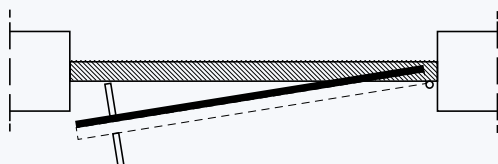

FLÄCHENVERTEILUNG

Nach eigenem Wunsch. Lassen Sie sich inspirieren.

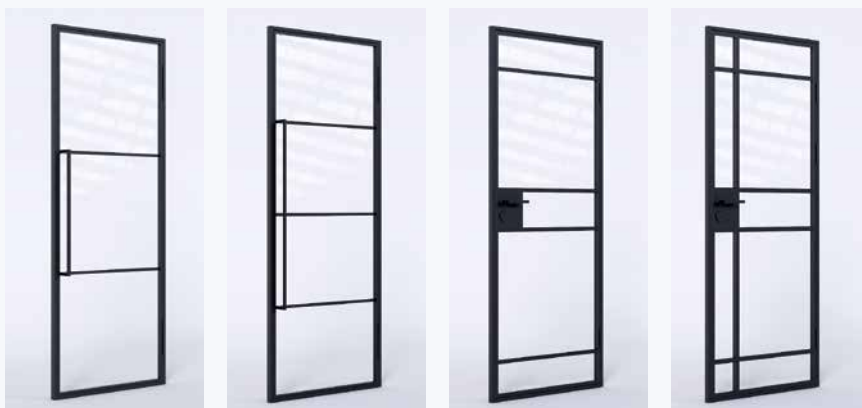

MODELL

Nach Wunsch Einzel- oder Doppeltür, mit oder ohne Seitenlichter.

Bei Doppeltüren können Sie zwischen einer Aktiv- und einer Passivtür wählen. Die Aktivtür ist mit einem Türgriff versehen. Die Passivtür hat einen Griff und zwei Kantriegel (oben und unten). An den Türen ist ein zusätzlicher Streifen befestigt, um den Spalt zwischen den Türen zu verschließen.

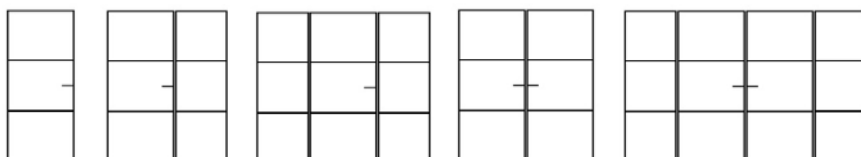

ALLGEMEINE INFORMATIONEN



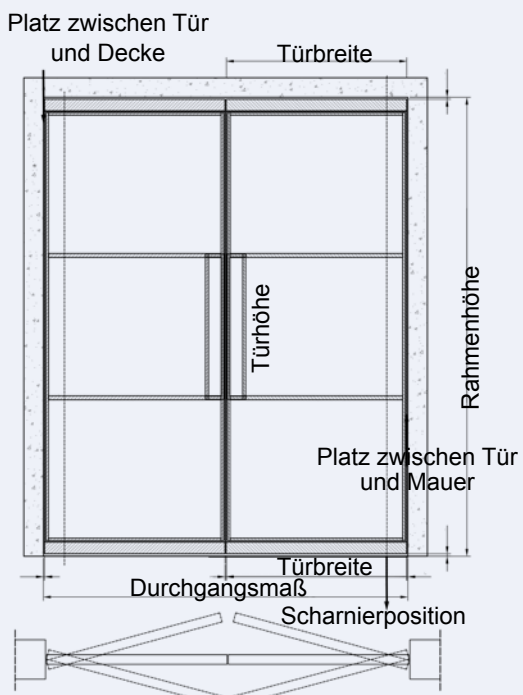
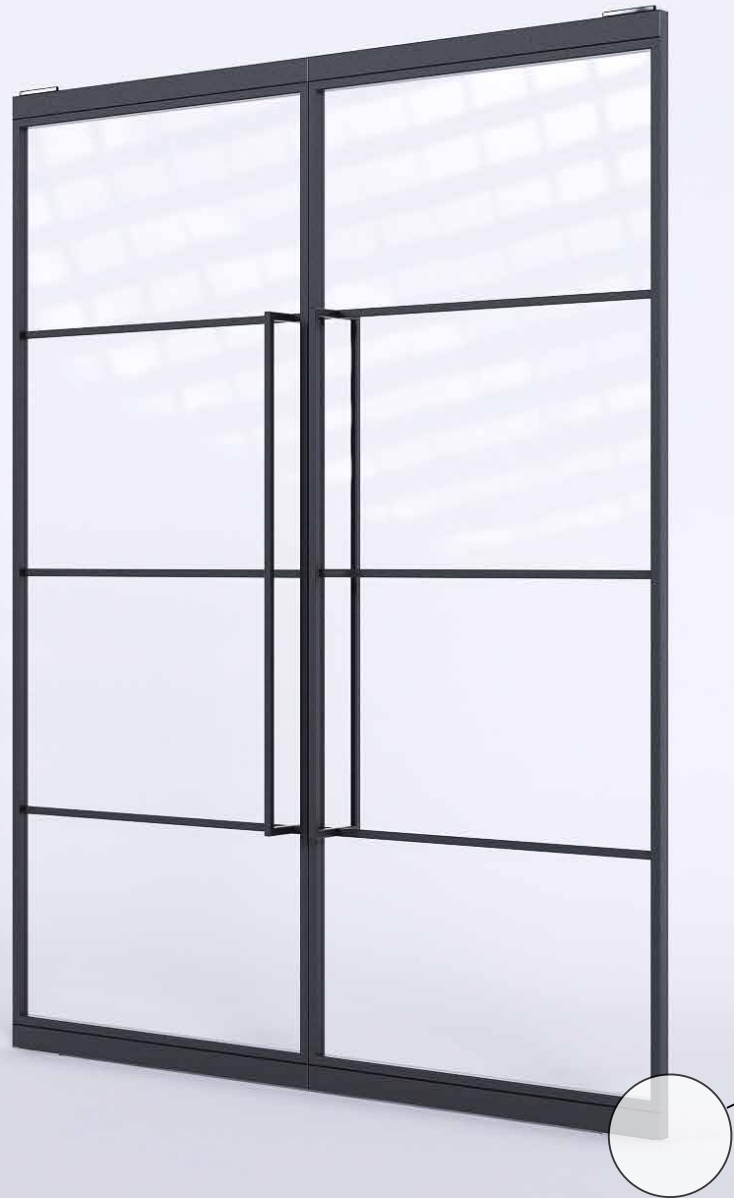

Scharniere:	an Rahmen und Tür geschweißt, 3 Stück je Tür
Maximale Türmaße:	1000 x 2400 mm oder 900 x 2600 mm oder 800 x 2800 mm (Sondergrößen auf Anfrage)
Profilmaße:	s. Detailzeichnung S. 13
Griffe:	Türklinke mit/ohne Schloss oder Bügelgriff (s. S. 12)
Schlösser:	Magnetschloss, Tag-/Nachtschloss, Zylinderschloss (ohne Zylinder) oder WC-Schloss
Glas:	33.1 Sicherheitsglas – Klar-, Milch- oder Rauchglas
Türöffnung:	Tür kann ca. 180 Grad geöffnet werden (abhängig von der Montageposition und dem Türgriff)

PIVOT-TÜR

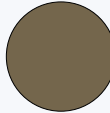

FARBEN

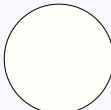
Pulverbeschichtung mit Struktur oder glatter Oberfläche

- 
GRAPHITSCHWARZ
RAL 9011
- 
BRONZE
- 
SCHWARZGRAU
RAL 7021
- 
SIGNALWEISS
RAL 9003
- 
RAL-FARBE NACH WUNSCH

DREHRICHTUNG

Mit einem Öffnungswinkel von 180 Grad.

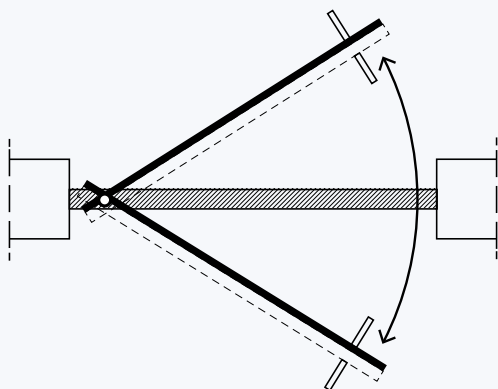

FLÄCHENVERTEILUNG

Nach eigenem Wunsch. Lassen Sie sich inspirieren.

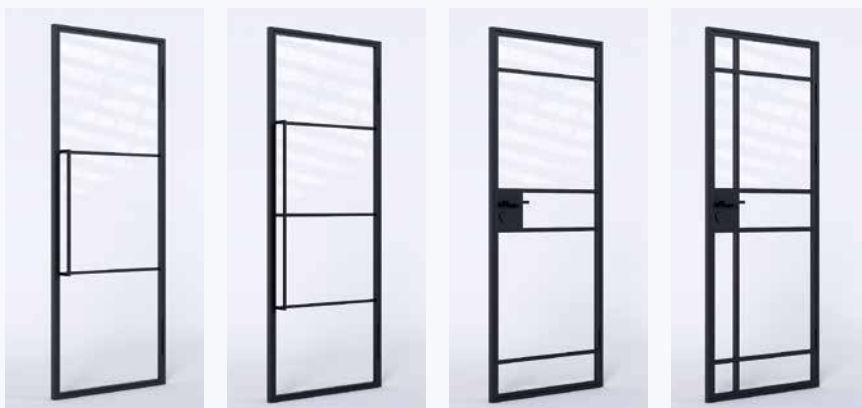

MODELL

Nach Wunsch Einzel- oder Doppeltür, mit oder ohne Seitenlichter.

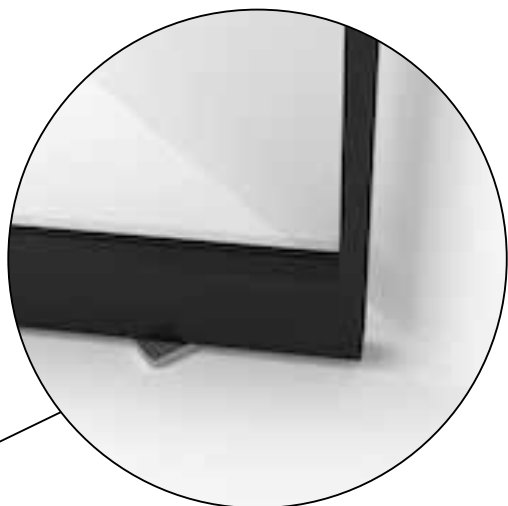
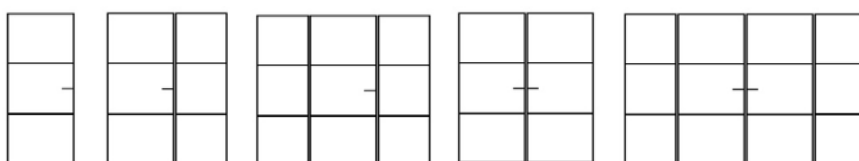

ALLGEMEINE INFORMATIONEN

Scharniere:	Pivot-System Argenta Pivotica Pro®, in Fußboden und Decke montiert
Maximale Türmaße:	1100 x 2400 mm oder 900 x 2800 mm (Sondergrößen auf Anfrage)
Profilmaße:	s. Detailzeichnung S. 13
Griffe:	Bügelgriff (s. S. 12)
Schlösser:	nicht zutreffend
Glas:	33.1 Sicherheitsglas – Klar-, Milch- oder Rauchglas
Türöffnung:	Tür kann aus geschlossener Position 90 Grad geöffnet werden, sowohl nach links als nach rechts – steht dann in Parkposition.

SCHIEBETÜR

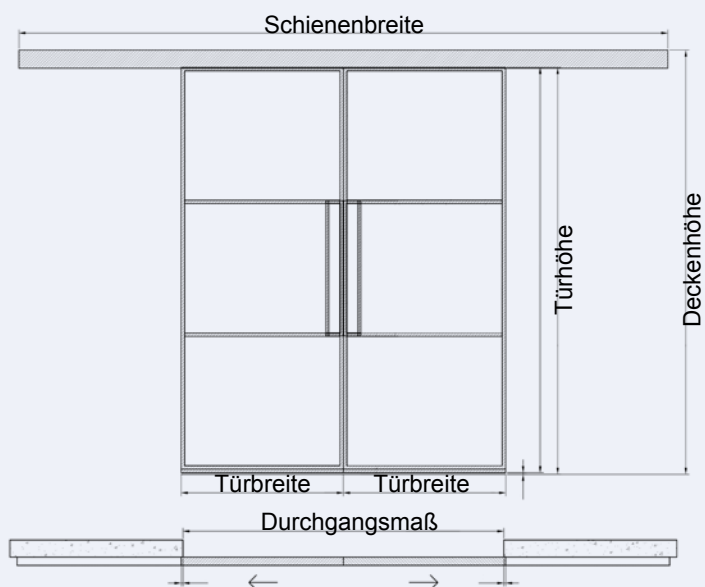

FARBEN

Pulverbeschichtung mit Struktur oder glatter Oberfläche



GRAPHITSCHWARZ
RAL 9011

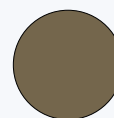

BRONZE



SCHWARZGRAU
RAL 7021



RAL-FARBE NACH
WUNSCH

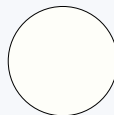

SIGNALWEISS
RAL 9003

FLÄCHENVERTEILUNG

Nach eigenem Wunsch. Lassen Sie sich inspirieren.

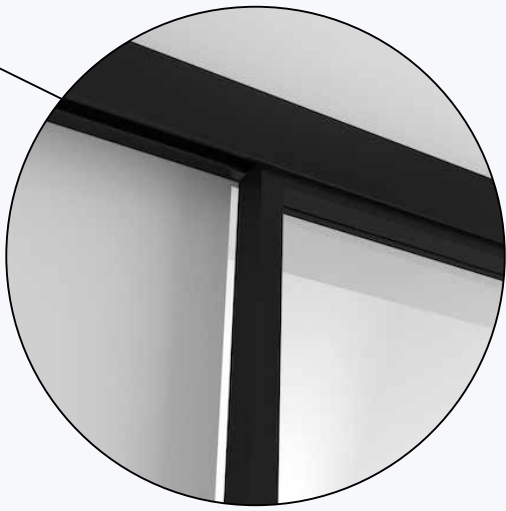
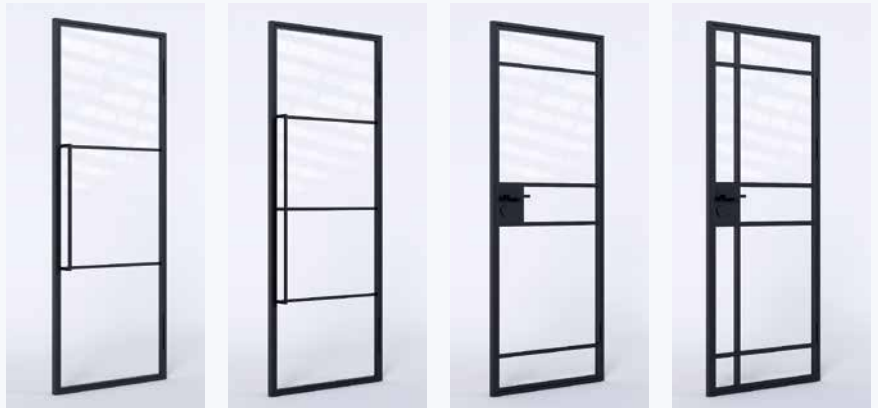

WAND-/DECKENMONTAGE

An der Wand



An der Decke

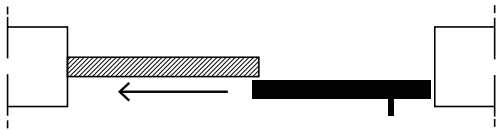

MODELL

Bei einer doppelten Schiebetür können die Türen an einer oder zwei Schienen befestigt werden. An einer Schiene können sie nach links und rechts geschoben werden. Bei zwei hintereinander montierten Schienen kann eine Tür hinter die andere geschoben werden.

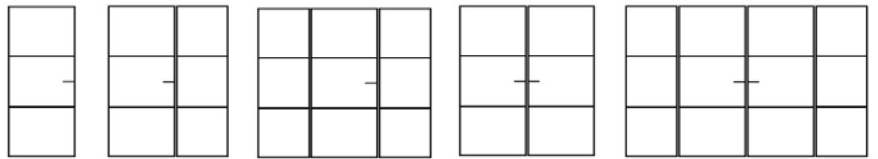

ALLGEMEINE INFORMATIONEN

Schiebesystem:

Abdeckung Schiebesystem:

Bodenführung:

Maximale Türmaße:

Profilmaße:

Griffe:

Schlösser:

Glas:

Türöffnung:

Henderson Softclose-System (ragt 90 mm über die Tür hinaus), an Wand oder Decke montiert
flacher Verschluss (bei Deckenmontage an zwei Seiten), beschichtet in der Farbe der Tür
mit einer Bodenführungsrolle (keine Schienen)
1200 x 2400 mm oder 900 x 2800 mm (Sondergrößen auf Anfrage)
s. Detailzeichnung S. 13
Bügelgriff (einseitig oder zweiseitig), Türgriff blind oder Endanschlag wird früher angebracht (s. S. 12)
nicht zutreffend
33.1 Sicherheitsglas – Klar-, Milch- oder Rauchglas
bei geöffneter Position ca. 100 mm schmalerer Durchgang als Türbreite durch Griff

FESTES SEITENTEIL

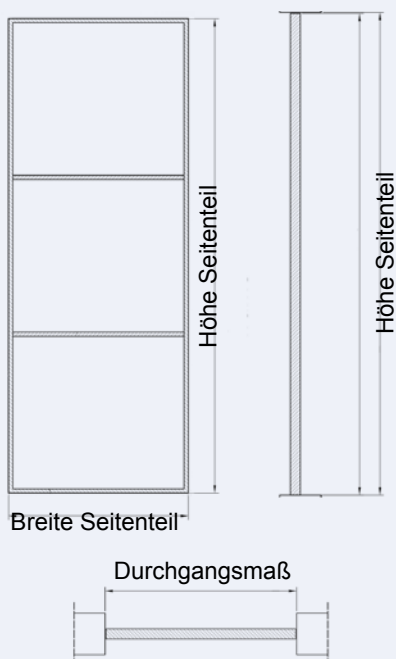
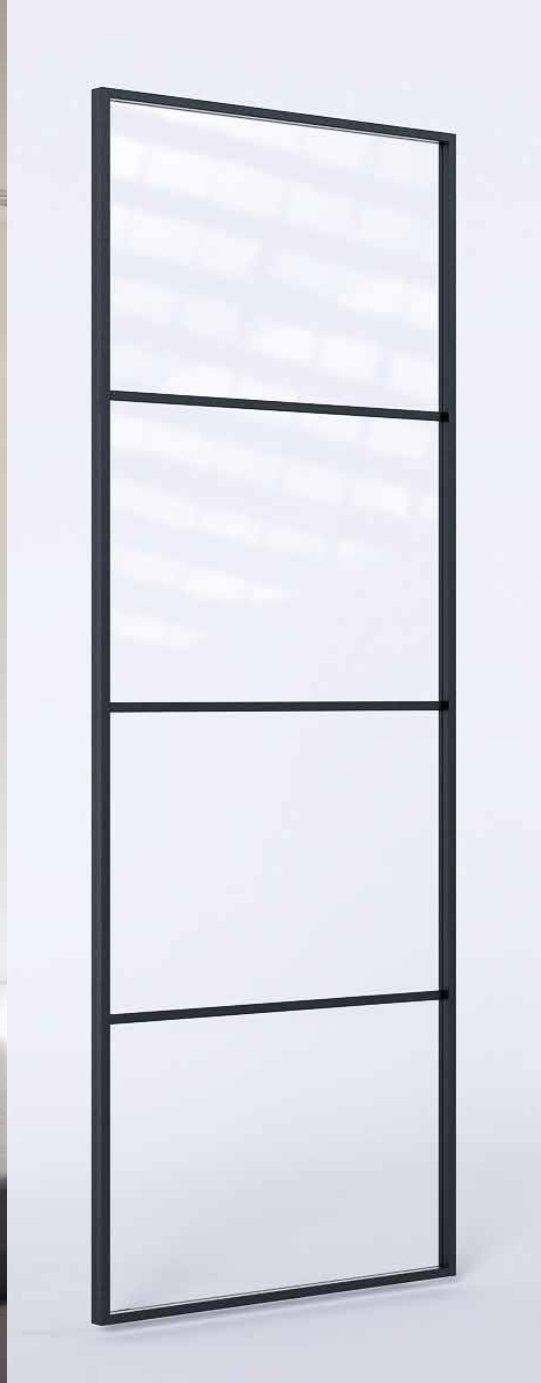

FARBEN

Pulverbeschichtung mit Struktur oder glatter Oberfläche

- 

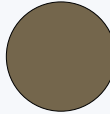
GRAPHITSCHWARZ
RAL 9011
- 

BRONZE
- 

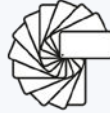
SCHWARZGRAU
RAL 7021
- 

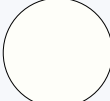
RAL-FARBE NACH WUNSCH
- 

SIGNALWEISS
RAL 9003

FLÄCHENVERTEILUNG

Nach eigenem Wunsch.
Lassen Sie sich inspirieren.

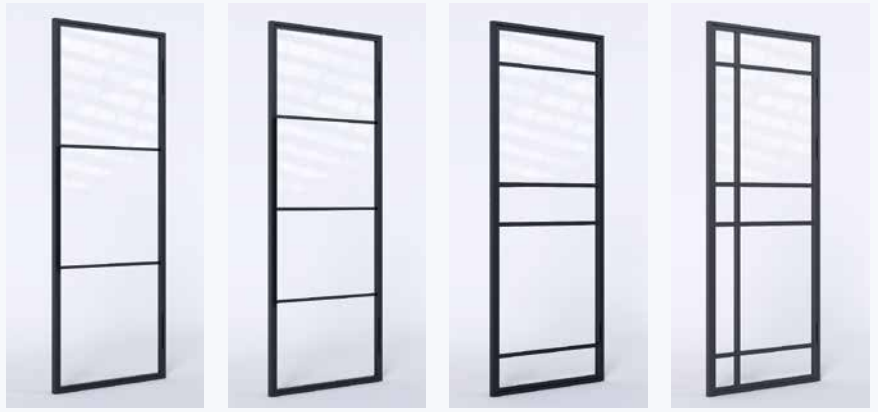

MODELL

Freistehend, kombiniert mit einer Pivot-Tür oder verbunden mit einer Dreh- oder Schiebetür.

Ein festes Seitenteil kann mit dem Türrahmen einer einzelnen oder doppelten Drehtür mithilfe der mitgelieferten Verbindungsschrauben verbunden werden.

Bei einer einzelnen oder doppelten Schiebetür kann ein festes Seitenteil in Kombination mit den Schienen montiert werden.

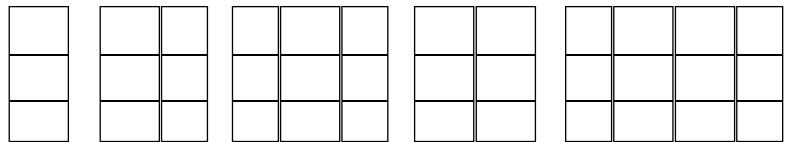

ALLGEMEINE INFORMATIONEN

Maximale Seitenteilmaße: 1800 x 2400 mm (Sondergrößen auf Anfrage)

Profilmaße: s. Detailzeichnung S. 13

Glas: 33.1 Sicherheitsglas – Klar-, Milch- oder Rauchglas



GRIFFE



BLIND

LEVEM



ESTELLA

GRACIA

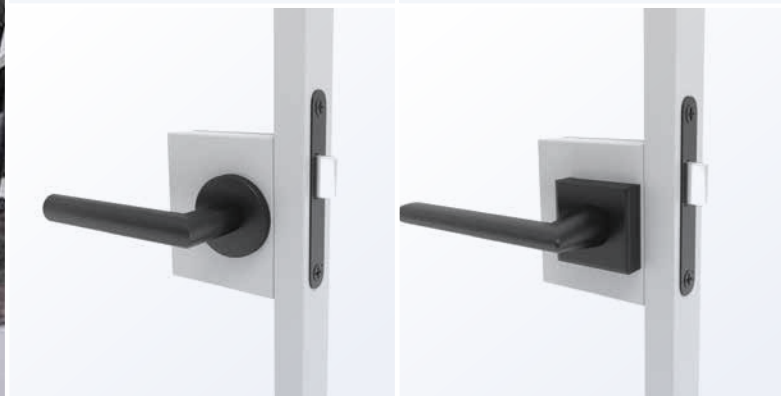

CIRCO

PLANUS

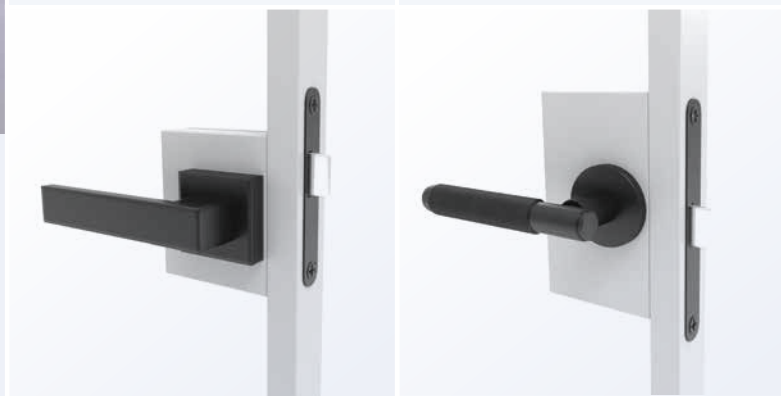

QUBIS

TREX



TREX - TAG-/NACHTSCHLOSS

TREX - FREI-/BESETZTSCHLOSS

GRIFFE

Sie können zwischen verschiedenen Griffen wählen. Die festen Griffe haben bei der Drehtür ein Magnetschloss, sodass die Tür gut schließt, wenn sie zu ist. Bei den Türklinken besteht die Möglichkeit, ein Frei-/Besetzt-Modell oder ein Tag-/Nachtschloss zu wählen. Türklinken eignen sich nicht für Pivot- oder Schiebetüren.

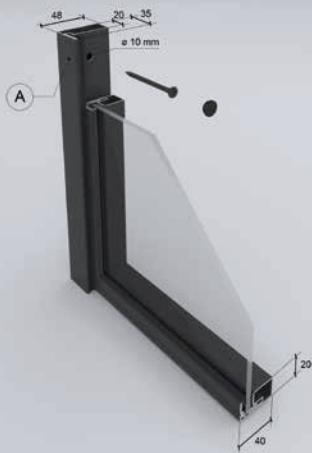

PROFIL & DETAIL

Die Elemente werden aus schlanken Stahlprofilen eines österreichischen Fabrikats mit Sicherheitsglas nach Maß gefertigt.

Es wird ein Stahlrohrprofil verwendet, wobei das Glas mit Stahlklickrahmen befestigt wird. Die Flächen werden geklebt oder geschweißt. Dadurch können wir den Türen und Wänden eine moderne, schlanke Ausstrahlung verleihen. Das Türprofil ist in allen Fällen 20 mm breit und 40 mm tief.

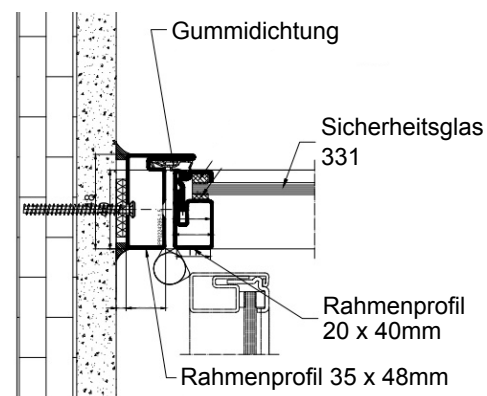

VORGEHENSWEISE

ANGEBOT ANFORDERN

Über das Online-Angebotsformular können Sie unseren Preis anfordern. Innerhalb von zwei Arbeitstagen erhalten Sie ein Angebot.

AUFTRAG

Nach Ihrer Genehmigung werden die Einzelheiten und eventuell erforderlichen zusätzlichen Informationen abgestimmt.

TECHNISCHE ZEICHNUNG

Wir fertigen eine technische Zeichnung mit den vereinbarten Angaben an. Diese senden wir Ihnen per E-Mail zur Prüfung und nach Ihrer Genehmigung tritt der Auftrag in Kraft.

HERSTELLUNG

Die Herstellung beginnt. Dieser Zeitraum beträgt ca. 8 Arbeitswochen.

MONTAGE

Wenn Sie die Montage selbst ausführen, nehmen wir zur Vereinbarung eines Lieferdatums Kontakt mit Ihnen auf. Wenn die Montage von MetalWorxx ausgeführt wird, wenden wir uns zur Vereinbarung eines Termins an Sie.

MONTAGE



Die Produkte von MetalWorxx wurden so entwickelt, dass die Montage sowohl von Fachleuten als Heimwerkern ausgeführt werden kann. Sie müssen dabei die folgenden Punkte berücksichtigen:

- Die Montage muss in einer rechtwinkligen und ebenen Aussparung erfolgen, die ausreichend „Substanz“ haben muss, damit die Schrauben befestigt werden können.
- Das Befestigungsmaterial ist nicht im Lieferumfang enthalten.
- Nach der Montage muss ein eventueller Spalt zwischen Stahlrahmen und Wand mit einem überstreichbaren Dichtungsmittel abgedichtet werden. Wir empfehlen, das Dichtungsmittel in der Farbe der Wand zu streichen.
- Bei der Montage einer Pivot-Tür muss im Vorfeld geprüft werden, ob diese, im Zusammenhang mit Fußbodenheizung, in den Fußboden geschraubt werden kann.

Fordern Sie bei uns die ausführliche Montageanleitung an oder laden Sie diese von unserer Website herunter.

Montage durch MetalWorxx ist auf Anfrage möglich.

Die Lieferung erfolgt an einen Ort Ihrer Wahl. Das Ausladen muss durch eine Person (Fahrer) von MetalWorxx und eine weitere Person vor Ort geschehen.

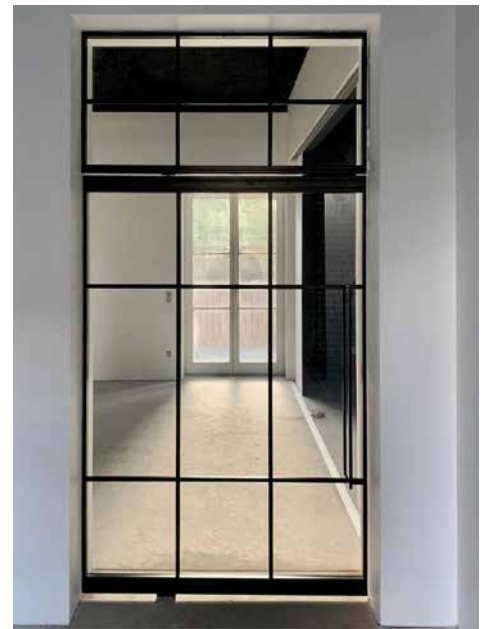





MetalWorxx B.V.

+31 (0) 172-796 730
mail@metalworxx.nl
www.metalworxx.nl